

ECOSYS

Pylône



*L'élèveur ECOSYS se définit comme un monte-personne « **tout électrique** »*

Avantages :

- *Pas de dérogation jusqu'à 1,20m de course*
- *Fosse réduite à 4cm ou sans fosse*
- *Portillon au niveau haut*
- *Installation en intérieur ou extérieur*
- *Pas de mur porteur*
- *Ne nécessite pas d'emplacement pour sa machinerie*
- *Facilité d'installation et d'utilisation*
- *Son système de manœuvre à démarrage et arrêt progressif rend son déplacement particulièrement confortable*
- *Sa technologie à courroie en fait un produit silencieux et respectueux de l'environnement.*

Caractéristiques techniques

APPAREIL	Mécanisme	À courroie
	Charge utile	400kg
	Capacité de charge	1 personne en fauteuil + 1 accompagnant ou 4 personnes 
	Vitesse	0,15m/s
	Installation	Intérieur / Extérieur
	Course	De 0,50m à 1,70m
	Nombre d'arrêts	2 niveaux
	Finition	Acier laqué, RAL au choix - autre, nous consulter
	Organes de sécurité	Système parachute, détecteur de surcharge, détecteur de survitesse, contact hors course, arrêt d'urgence, batterie de secours en cas de coupure courant, éclairage de secours, téléphone bidirectionnel, IHM (interface homme machine)
	Norme / Directive	NF EN 81-41 Directive machine 2006/42 CE

NACELLE	Dimension plateau	0,90 x 1,40m / 1,00 x 1,40m / 1,10 x 1,40m
	Service	Traversant
	Rambardes	Verre stadip 44/2 transparent
	Commande	A pression maintenue

PORTE & PORTILLON	Porte au niv. bas	Battante à ouverture et fermeture automatique
	Dimension de passage	0,83 x 2,00m / 0,93 x 2,00m
	Portillon au niv. haut	Battant à ouverture et fermeture automatique
	Dimension de passage	0,80 x 1,10m / 0,90 x 1,10m / 0,80 x 1,25m / 0,90 x 1,25m
	Motorisation	Intégré au dormant (invisible, anti-effraction)
	Type	Panoramique largement vitré
	Vitrage	Stadip 44/5 - Transparent
	Commande	A enregistrement, intégrée au dormant
	Sécurité	Anti-pincement

ELECTRICITE	Motorisation	Tout électrique, intégrée à la cabine
	Armoire électrique	Intégré à la gaine (pas de local machinerie)
	Tension	Monophasé 230V P+N+T (3,2,5mm ²)
	Puissance	1,5kw
	Câble	TBT multiconducteur, sortie câble : 2,50m, 5 paires 9/10ème
	Protection	20A / 30mA, disjoncteur courbe C

TRAVAUX HORS LOT ERMHES

Gros œuvre	Gaine maçonnée, fosse, sol, peinture de finition
Électricité	Arrivée électrique en attente relié au TGBT, fourreaux compris



Les données sont fournies à titre indicatif, la société ERMHES se réserve le droit de les modifier sans préavis.

Caractéristiques techniques

Pylône 2 parois

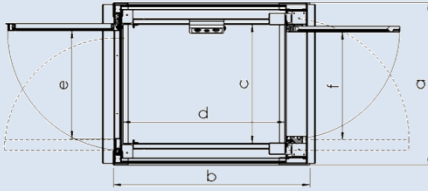

Pylône 1 paroi droite

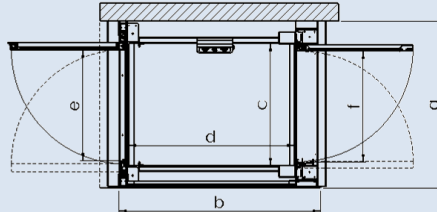

Pylône 1 paroi gauche

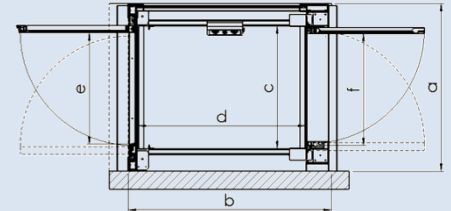

Course de 0,50m à 1,70m

Service	$a \times b$ Dimension de gaine	$c \times d$ Dimension de nacelle	e Passage de porte (bas)	f Passage de portillon (haut)	Profondeur de fosse	Réserve haute
Traversant	1,30 x 1,70	0,90 x 1,40	0,83 x 2,00	0,80 x 1,10 0,80 x 1,25	0,04 ou sans fosse	2,00
	1,40 x 1,70	1,00 x 1,40	0,93 x 2,00	0,90 x 1,10 0,90 x 1,25		
	1,50 x 1,70	1,10 x 1,40	0,93 x 2,00	1,00 x 1,10 1,00 x 1,25		

Dimension en mètre

PORTILLON

- Portillon battant
- Ouverture et fermeture automatique
- Panoramique largement vitrée stadip 44/2
- Commande à enregistrement intégré
- Hauteur 1,10m ou 1,25m
- NON soumis à dérogation jusqu'à 1,20m de course
- RAL au choix

PYLÔNE

- 2 parois ou 1 paroi
- Habillages
 - Verre stadip 44/2 transparent
 - Tôle laqué
- Calfeutrement
- RAL au choix

HORS LOT

GAINE

- Fixation en fond de fosse : 300 kg à l'arrachement
- Fixation en nez de dalle : 600kg à l'arrachement
- Fosse de 4 cm ou sans fosse
- Réserve haute : 2,00m

ELECTRICITE

- Arrivée électrique mono 230V en fond de fosse

IMPOSTE

- Verre stadip 44/2 transparent ou tôle laqué selon la hauteur de course
- Aligné avec le portillon

PORTE

- Porte battante
- Ouverture et fermeture automatique
- Panoramique largement vitrée stadip 44/2
- Commande à enregistrement intégré
- Hauteur alignée au portillon haut
- RAL au choix

NACELLE

- Remplissage en verre stadip 44/2 transparent
- Pupitre de commande en inox brossé
- Revêtement de sol antidérapant suivant gamme ERMHES
- RAL au choix

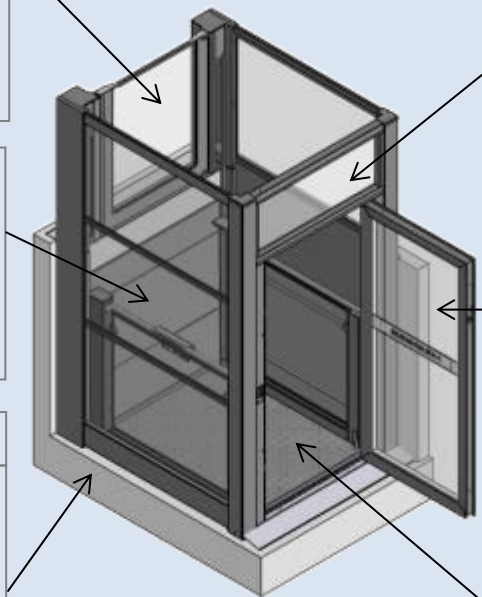

Finitions standard

➤ Couleur

Une couleur au choix dans la gamme RAL
Finition brillant, satiné ou brillant



➤ Nacelle

• Rambarde:



• Sol



PVC antidérapant uniquement en intérieur



Standard en extérieur, en plus-value en intérieur

➤ Porte / Portillon

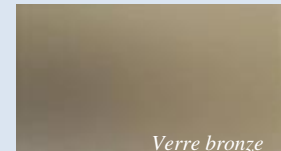

Standard en plus-value

➤ Pylône

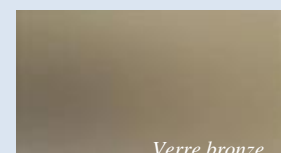
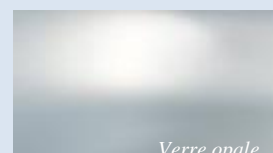
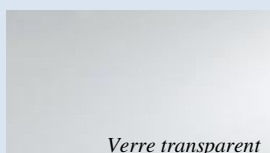

Standard en plus-value

➤ Options possible

Neutralisation à clé / Neutralisation à distance / Alarme déportée / Contrôle d'accès par digicode / Module GSM / ...

Personnaliser votre appareil

Inox brossé, verre teinté, ...